

oblak™

Akcija i noviteti 2023

**Oblikujemo beton
od 1901. godine**

Linija **TREND**
Opločnik Capri
MIX 16 Tonalit (bijela, crna)

Navedene cijene vrijede do 31.12.2023. ili do opoziva.

Povijest

1996



Značajan korak naprijed napravili smo sa selidbom na sadašnju lokaciju. Za nas je to bio značajan iskorak, naime mogli smo započeti proizvoditi nove proizvode koje zbog tehnoloških ograničenja nismo bili u mogućnosti producirati.

1999



Sa novom betonarom poboljšali smo proizvodnju betona tako da smo se osposobili na proizvodnju zahtjevnijih betonskih mješavina. Betonara je u cijelosti automatizirana i kompjuterski vođena. Zbog uvedene kontrole kvalitete proizvodnje naši betoni su certificirani.

2002



2002.godine počeli smo s proizvodnjom proizvoda na novoj liniji koja je potpuno automatska, kompjuterski vođena i laserski navođena. Postali smo jedan od najvažnijih proizvođača betonskih proizvoda u Sloveniji.

2009



Izgradili smo novu proizvodnu halu i u nju postavili još moderniju proizvodnu liniju. Zbog upotrebe visoke tehnologije proizvodnje proizvodi iz nove linije su još kvalitetniji, a mogu biti i dodatno obrađeni.

1901



Prvi proizvodi su bili betonski crijepovi, kanalizacijske cijevi, terrazzo pločice...

Tadašnja proizvodnja je bila ručna. Naši preci su stalno težili ka usvajanju novih proizvoda i novih načina izrade.

2017



Krajem 2017. godine preselili smo se u novi prostor na lokaciji Tržaška cesta 1a, Logatec.

2018



2018. godine smo sa novim strojem obnovili proizvodnu liniju iz 2002.g.. Obnovljena linija je sada opremljena sa svim komponentama koje osiguravaju najviši nivo kvalitete proizvodnje.

2019



U jesen 2019. godine smo sa investicijom u tvornicu betonskih proizvoda u Dalmaciji svoje proizvode još više približili hrvatskom tržištu. Spomenuta investicija nam je omogućila bolju polazišnu točku za distribuciju proizvoda prema Crnoj Gori, BiH i Srbiji. Proizvodnja se odvija na suvremenoj proizvodnoj liniji kao i u Sloveniji.

2020



Sve nabrojano daje rezultat – vrhunska kvaliteta. Pri proizvodnji poštujemo sve propisane proizvodne standarde. Kako smo s novom linijom bitno povećali proizvodnju, lakše se prilagođavamo tržišnim pravilima i potrebama po cijeloj Sloveniji, Hrvatskoj i na susjednim stranim tržištima.

Oblikujemo beton od 1901. godine

Cinque Terre



Cinque Terre je naziv 18-kilometarskog pojasa sjeverozapadne obale Ligurskog mora u Italiji s brojnim zaljevima i plažama, okružen strmim pejzažem.

U doslovnom prijevodu ime znači "Pet zemalja", ali zapravo se radi o pet slikovitih mjesta koja idu od sjevera sljedećim redoslijedom:

Monterosso al Mare

Vernazza

Corniglia

Manarola

Riomaggiore

Mjesta su nastala uz stjenovitu, strmu obalu litice koja se spušta uzastopnim terasama s vinogradima prema moru. Od 1997. godine je područje Cinque Terre zajedno sa susjednim parkom Porto Venere i obližnjim otocima Palmaria, Tino i Tinetto uvrštena na popis Unescove baštine.





Tri proizvoda u pet kombinacija boja

Cinque Terre

Izaberite između tri srodna proizvoda u pet nijansi boja čudesnog kraja Cinque Terre i doživite čarobnu atmosferu u vašem vrtu, dvorištu, okućnici.

Opločnik Savona
Betonska ploča 30x60
Parkovni rubnjak 6/20

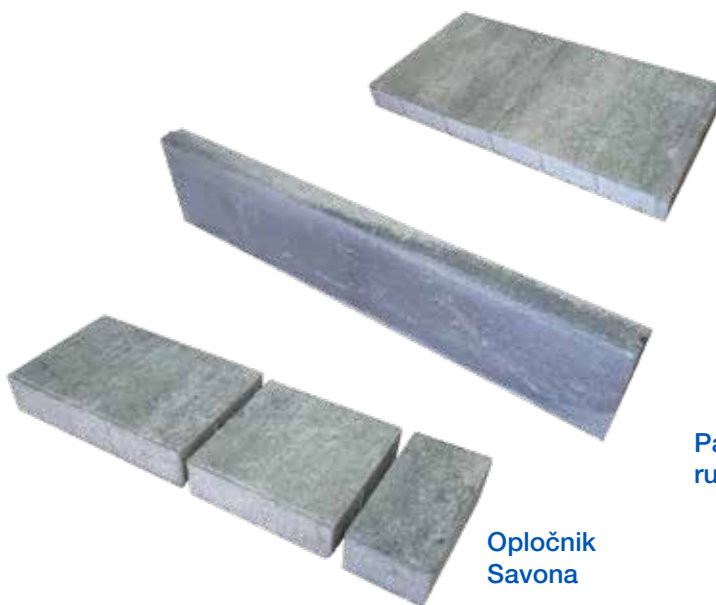

Betonska
ploča
30x60

Parkovni
rubnjak 6/20

Opločnik
Savona



**Monterosso
MIX41**

**Vernazza
MIX42**

**Corniglia
MIX43**

**Manarola
MIX44**

**Riomaggiore
MIX45**





Cinque Terre
opločnik **Savona**

MIX 45 - Riomaggiore
crna, bijela, zelena

Akcija



Cinque Terre
opločnik **Savona**

MIX 41 - Monterosso
bijela, smeđa

Akcija

Cinque Terre
opločnik **Savona**

MIX 42 - Vernazza
bijela, žuta, oker, pješčana

Akcija



Cinque Terre
opločnik **Savona**

MIX 43 - Corniglia
pješčana, crna, oker



Cinque Terre
opločnik **Savona**

MIX 44 - Manarola
oker, bijela, smeđa





Cinque Terre

Opločnik Savona

Opločnik Savona s jednostavnim oblikom omogućuje brzo polaganje, a možemo ga polagati linijski ili u više smjerova (kombinirana forma).

- Jednostavno i brzo polaganje
- Nove inovativne boje na tržištu
- Moguće kombinirano polaganje, prirodni uzorak bez ponavljanja
- Protuklizna površina: R 11
- Površina proizvoda od kvarcnog materijala značajno povećava otpornost na habanje te mraz i sol.



Savona

Debljina	6 cm
Dimenzije	10 / 20
	20 / 20
	20 / 30
Potrošnja na m ²	Sortirano
Masa na m ²	cca. 131 kg
Pakirano na paleti	cca. 14,28 m ²
Težina palete	cca. 1875 kg neto
Opterećenje	
Pakiranje	Na paleti
Potrošnja fugirne mase	cca. 3 kg/m ²
Struktura površine	Glatka
Protuklizni razred	R>11



Akcijna cijena vrijedi za svih 5 nijansi boja Cinque Terre!



**Monterosso
MIX41**

103291



**Vernazza
MIX42**

103292



**Corniglia
MIX43**

103293



**Manarola
MIX44**

103294



**Riomaggiore
MIX45**

103295

Cinque Terre

Ploča betonska 30x60

Dočarajte si svoju priču i pored opločnika u Cinque Terre nijansi boja na svojoj terasi, balkonu ili pješačkoj stazi ostvarite viziju šarenih mjesta pokrajine Cinque Terre.

Betonske ploče su primjerene za popločavanje staza, pločnika i šetnica. Zbog relativno manje težine primjerene su i za oblaganje terasa i balkona. Otporne su na mraz i sol. U samom procesu tehnološke obrade su dubinski impregnirane što znači da se lakše čiste od prljavština i ulja te ne dozvoljavaju prodor nečistoće u strukturu ploče/opločnika. Samim tim značajno se produžuje životni vijek proizvoda.



Ploča betonska 30x60

Debljina	5 cm
Dimenzije	30 / 60
Potrošnja na m ²	5,55 kom/m ²
Masa komada	19 kg
Pakirano na paleti	72 kom
Težina palete	cca. 1370 kg neto
Opterećenje	
Pakiranje	Na paleti
Potrošnja fugirne mase	cca. 1,5 kg/m ²
Struktura površine	Glatka
Protuklizni razred	R>11



Akcijska cijena vrijedi za svih 5 nijansi boja Cinque Terre!



**Monterosso
MIX41**

102691



**Vernazza
MIX42**

102692



**Corniglia
MIX43**

102693



**Manarola
MIX44**

102694



**Riomaggiore
MIX45**

102695



Cinque Terre

Parkovni rubnjak 6/20

Rubnjaci Cinque Terre s modernim oblikom.

Zbog ravne površine omogućuju estetsku ugradnju u jednakoj visini sa opločnicima ili pločama.

- Nove inovativne boje na tržištu
- UV otporne boje
- Površina proizvoda od čistog kvarcnog materijala značajno povećava otpornost na habanje te mraz i sol i otapala.
- Pogodni za rubove

Parkovni rubnjak 6/20

Debljina	6 cm
Dimenzije	100 / 20 cm
Potrošnja na m ¹	1 kom
Masa komada	26,4 kg
Pakirano na paleti	42 kom
Težina palete	cca. 1100 kg neto
Opterećenje	
Pakiranje	Na paleti
Struktura površine	Glatka
Protuklizni razred	R>11



Akcijska cijena vrijedi za svih 5 nijansi boja Cinque Terre!



**Monterosso
MIX41**

131691



**Vernazza
MIX42**

131692



**Corniglia
MIX43**

131693



**Manarola
MIX44**

131694



**Riomaggiore
MIX45**

131695



Trend

opločnik **Capri**

MIX 31 - La Nebbia
bijela, siva

Akcija



Opločnik **Capri** ima sve: odličnu kvalitetu, estetski i moderni oblik, inovativne nježne boje i ekološku dimenziju svijesti zbog manje debljine koja je posljedica poboljšanja kvalitete proizvoda. Moderni oblik, estetska izvedba na mjestu kontakta među opločnicima i manja potrošnja fugirne mase, mogućnost postavljanja u više smjerova, inovativne Mix boje s upotrebom bijelog cementa, serijski dubinsko impregniranje (hidrofobiranje) i inovativni sustav Soft Edge.

Soft Edge System izrade završnih rubova opločnika Capri omogućava vrhunske rezultate modernih smjerova i posljedično neupadljive veze i prijelaze među opločnicima.

Capri	
Debljina	6 cm
Dimenzije	11,9 / 23,9
	23,9 / 23,9
	35,9 / 23,9
Potrošnja po m ²	Sortirano
Masa po m ²	cca. 127 kg
Broj redova	13
Pakirano na paleti	cca. 13,39 m ²
Težina palete	cca. 1700 kg neto
Opterećenje	
Pakiranje	Na paleti
Potrošnja fugirne mase	cca. 3,0 kg/m ²
Struktura površine	Glatka
Protuklizni razred	R>11



Akcija



MIX 16
Tonalit
bijela, crna

102466

MIX 31
La Nebbia
bijela, siva

102481

MIX 24
Atacama
smeđa, bijela,
oker

102474

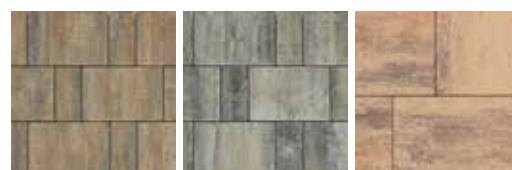

MIX 32
Terra Vulcano
pješčana, crna,
oker

102482

MIX 115
bijela, crna,
pješčana

102486

MIX 48
Amazonia
pješčana, smeđa,
oker

102482



Trend
opločnik **Perugia**

MIX 115
bijela, crna, pješčana

Akcija



Grad **Perugia**, povijesni i arhitektonski biser talijanske pokrajine Umbria. Centro storico (povijesni centar) je okružen sa dvorcima i utverdama, do kojeg vode popločane ulice pokraj stepenica i raznih lukova. Grad sa više od 700 godina starim Sveučilištem, Škola za Jazz, kao i za čokoladu,...Grad sa dušom i osjećajem. Grad,... Sve to daje inspiraciju proizvodnji opločnika Perugia.

Zbog svoje dimenzijske raznovrsnosti potrebno ih je polagati bez geometrijskog redoslijeda. Tek tada mogu zajedno sa Mix kombinacijama boja dočarati Umbriu i Perugiu na vašem dvorištu. Opločnici Perugia, debljine 7cm, pogodni su i za popločavanje svih ostalih površina: parkova, parkirališta, prilaza i puteva. Zbog posebnog soft edge sustava rubova opločnici Perugia su odlično rješenje za popločavanje bazenskih kompleksa gdje kupaći i drugi korisnici hodaju bez obuće. Zbog malih fuga su pogodna za guranje kolica u trgovačkim centrima...



MIX 16 - Tonalit
bijela, crna

Perugia

Debljina	7 cm
Dimenzije	15,2 / 30,4 / 45,5 x 45,5
	15,2 / 30,4 x 30,4
Potrošnja po m ²	Sortirano
Masa po m ²	cca. 150 kg
Broj redova na paleti	10
Pakirano na paleti	cca. 11,05 m ²
Težina palete	cca. 1650 kg neto
Opterećenje	
Pakiranje	Na paleti
Potrošnja fugirne mase	cca. 3,5 kg/m ²
Struktura površine	Glatka
Protuklizni razred	R>11



Akcija



MIX 16
Tonalit
bijela, crna
102766

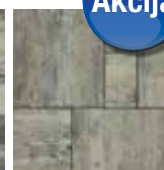

MIX 115
bijela, crna,
pješčana
102786



MIX 45
Riomaggiore
crna, bijela, zelena
102795



Trend
opločnik **Arezzo**

MIX 16 Tonalit
bijela, crna

Akcija



Opločnik **Arezzo** je svoje ime dobio po talijanskom mjestu koji se nalazi u Toscani. Još za vrijeme Rimljana ulice Arezza su bile popločane sa kamenim pločama produženih oblika, različitih dužina i širina.

Upravo zato smo s opločnikom **Arezzo** imitirali isprobanu povijest i udružili sa modernom budućnošću. Dobili smo višedimenzijски opločnik koji se sastoji od 10 različitih pravokutnih - lamelnih dimenzija debljine 8 cm. Takva kombinacija višedimenzijских površina opločnika daje nam površinu s vječnim trendom modernog dizajna. Primjereni su za popločavanje dvorišta, staza, terasa, pločnika oko poslovnih i trgovačkih objekata te ostalih površina opterećenih sa srednje teškim prometom.

Arezzo	
Debljina	8 cm
Dimenzije	24 / 28 / 32 / 36 x 16 cm
	32 / 40 / 48 x 20 cm
	36 / 40 / 44 x 28 cm
Potrošnja na m ²	Sortirano
Masa po m ²	cca. 174 kg
Broj redova na paleti	9
Pakirano na paleti	cca. 10,80 m ²
Težina palete	cca. 1900 kg neto
Opterećenje	
Pakiranje	Na paleti
Potrošnja fugirne mase	cca. 3,7 kg/m ²
Struktura površine	Glatka
Protuklizni razred	R>11

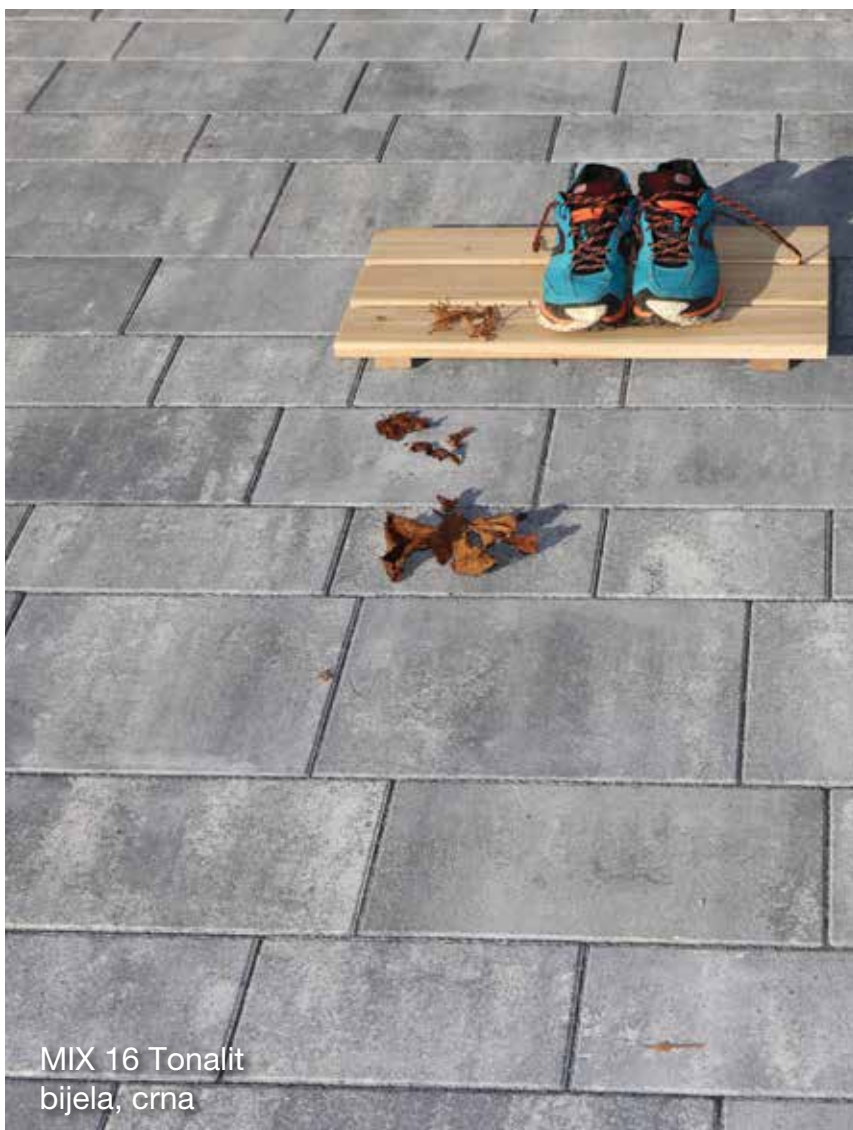

MIX 16 Tonalit
bijela, crna



Akcija

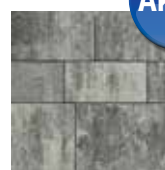

MIX 16
Tonalit
bijela, crna
102966

PLOČE BETONSKE

Ploča betonska glatka

Trend 40x40



Ploča betonska 40x40

Debljina	5 cm
Dimenzije	40 x 40 cm
Potrošnja po m ²	6,25 kom
Masa po m ²	cca. 106 kg
Broj redova na paleti	15
Pakirano na paleti	cca. 90 kom
Težina palete	cca. 1515 kg neto
Opterećenje	
Pakiranje	Na paleti

Akcija



cementno
siva

101901



**MIX 16
Tonalit**
bijela, crna

101966



**MIX 21
Clasico**
bijela, crna,
oker

101971



**MIX 28
Gran Canaria**
smeđa, pješćana,
bijela

101978



MIX 16 Tonalit
bijela, crna

Akcija



Ploča betonska glatka

Trend 30x60



MIX 32 - Terra Vulcano
pješčana, crna, oker

Ploča betonska 30x60

Debljina	5 cm
Dimenzije	30 x 60 cm
Potrošnja po m ²	5,55 kom
Masa po m ²	cca. 106 kg
Broj redova na paleti	12
Pakirano na paleti	cca. 72 kom
Težina palete	cca. 1370 kg neto
Opterećenje	
Pakiranje	Na paleti

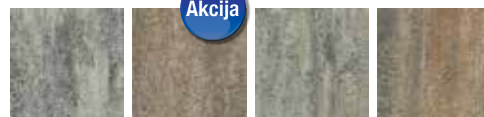

MIX 16
Tonalit

bijela, crna

102666

MIX 21
Classico

bijela, crna,
oker

102671

MIX 115

bijela, crna,
pješčana

102686

MIX 32
Terra Vulcano

pješčana, crna
oker

102682



MIX21 Classico
bijela, crna, oker

Ploča betonska

Trend 40x60x8



Moderni oblici i dimenzije koji su ujedno i funkcionalni, namijenjeni za opterećenja svakodnevnog pješačkog prometa. Svojim snažnim fizičkim svojstvima podnose i promet osobnih i lakših dostavnih vozila.

Tako možete ostvariti potpunu kombinaciju elegancije i funkcionalnosti, u vašem dvorištu, pješačkoj stazi oko kuće, terase ili bazena.

Ploča betonska 40x60/8

Debljina	8 cm
Dimenzije	40 x 60 cm
Potrošnja po m ²	4,17 kom
Masa po kom	40 kg
Pakirano na paleti	36 kom
Težina palete	cca. 1450 kg neto
Opterećenje	
Pakiranje	Na paleti
Struktura površine	glatka
Protuklizni razred	R >11



MIX 46 - Bianco puro
bijela, crna



Dostupne su i ploče u dimenziji 40x40x8 cm i 40x80x10 cm.



cementno siva
103601

MIX 46
bianco puro
bijela, crna
103696

MIX 40 catania
siva, pješćana,
bijela
103690



Prana betonska ploča

PREMIUM

Betonske ploče iz Linije Premium su dodatno obrađene posebnim načinom ispiranja. Sa površine se odstranjuje cementni sloj, na taj način postaju vidljiva zrnca kamenja u svojim bojama. Upotrebljavamo kombinaciju pranih granitnih i kvarcnih zrnca. Površina proizvoda je

tako grublja i neklizajuća, a s time postizemo i izgled prirodnog kamena. Takvi proizvodi su kvalitetniji, naime s upotrebom granitnog pijeska postizemo trajni intenzitet boje gornje površine opločnika. Prani proizvodi imaju i značajno duži životni vijek.

Premium 30x60x5

Betonske ploče 30x60x5 u Liniji Premium smo stvorili za sve koji traže eleganciju i čiste linije. Namijenjene su popločavanju vanjskih prostora, terasa, pješačkih staza oko kuće ili bazena. Izaberite između različitih nijansi boja.



crna

Novo

Premium 40x60x8



Betonske ploče 40x60x8 su modernih oblika i dimenzija. Namijenjene su za opterećenja za svakodnevni pješački promet i sa svojim jakim fizičkim svojstvima podnose i promet osobnih i lakših dostavnih vozila.



pješčana/bež

Novo

Ploča betonska 30x60/5

Debljina	5 cm
Dimenzije	30 x 60 cm
Potrošnja po m ²	5,55 kom
Masa po m ²	cca. 106 kg
Broj redova na paleti	12
Pakirano na paleti	cca. 72 kom
Težina palete	cca. 1370 kg neto
Opterećenje	 
Pakiranje	Na paleti

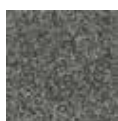

crna



pješčana/
bež





bijela



natur

Ploča betonska 40x60/8

Debljina	8 cm
Dimenzije	40 x 60 cm
Potrošnja po m ²	4,17 kom
Masa po kom	40 kg
Pakirano na paleti	36 kom
Težina palete	cca. 1450 kg neto
Opterećenje	  
Pakiranje	Na paleti
Struktura površine	fino prana
Protuklizni razred	R >11



TRAVNE PLOČE



Travna ploča 40x40



cementno
siva
110601



Travna ploča 40x40/8

Debljina	8 cm
Dimenzije	40 x 40 cm
Potrošnja po m ²	cca 6,25 kom
Masa komada	cca. 20 kg
Pakirano na paleti	72 kom
Težina palete	cca. 1452 kg neto
Opterećenje	 
Pakiranje	Na paleti





Travna ploča 40x60



cementno
siva
110201



Travna ploča 40x60/8

Debljina	8 cm
Dimenzije	40 x 60 cm
Potrošnja po m ²	4,17 kom
Masa komada	cca. 26kg
Pakirano na paleti	50 kom
Težina palete	cca. 1300 kg neto
Opterećenje	 
Pakiranje	Na paleti





EKO PROGRAM

Opločnik **Eko20**



Eko20	
Debljina	6 cm
Dimenzije	20 x 20 cm
Potrošnja po m ²	25 kom
Masa po m ²	cca. 109 kg
Broj redova na paleti	12
Pakirano na paleti	cca. 12 m ²
Težina palete	cca. 1325 kg neto
Opterećenje	
Pakiranje	Na paleti



cementno
siva
107401



Sa linijom EKO površine popločavamo tamo gdje želimo imati »zelene« površine na prometnom dijelu (parkirališta, trgovci, pješačke staze i ostale vozne ili pješačke površine).

Sa oblikom i veličinom fuga između njih omogućuje se prodor kišnice u dubinu, obogaćivanje podzemne vode i s time pozitivno utječu na EKO sustav – zalihe pitke vode i isparavanje u atmosferu!

Zbog toga većina kišnice prodire u dubinu i na taj način ne opterećuje uređaje za čišćenje i uređaje za kanalizaciju.

Fuga između opločnika je širine 3 cm, možemo ih polagati širine 1,5 cm, u tom slučaju potrošnja opločnika se povećava za 14%.

Polaganjem Eko programa priroda će nam biti zahvalna.

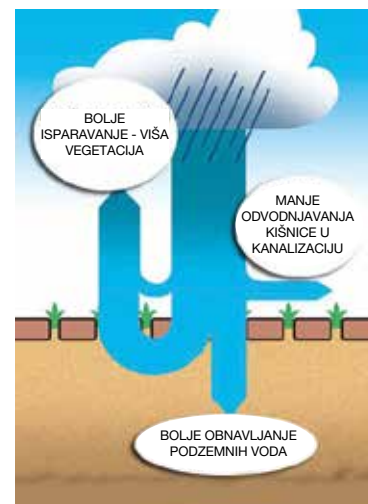

Tlakovec **Eko Okrugli**

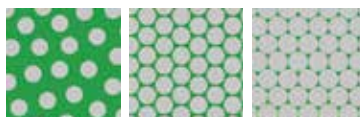

Mogućnost polaganja na više različitih načina.



cementno
siva
108501



Eko Okrugli	
Debljina	10 cm
Dimenzije	ø20 cm
Potrošnja po m ²	21 kom
Masa po m ²	cca. 141 kg
Pakirano na paleti	cca. 7,76 m ²
Težina palete	cca. 1100 kg neto
Opterećenje	
Pakiranje	Na paleti

ZIDNI ELEMENTI

Flora Luna



AKCIJA



cementno
siva
150101



grafitno crna
150102



smeđa
150105



Flora Luna	
Dimenzije	ø40, H=24 cm
Potrošnja po m ²	cca. 12 kom
Masa komada	cca. 25 kg
Pakirano na paleti	30 kom
Težina palete	cca. 785 kg neto
Pakiranje	Na paleti

Flora Luna Grande



cementno
siva
150501

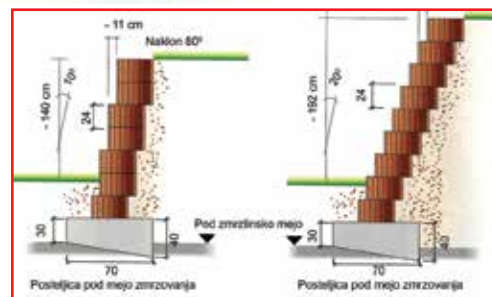

Flora Luna Grande	
Dimenzije	ø50, H=30 cm
Potrošnja po m ²	cca. 8 kom
Masa komada	cca. 42 kg
Pakirano na paleti	18 kom
Težina palete	cca. 756 kg neto
Pakiranje	Na paleti

Potporni elementi FLORA LUNA mogu se koristiti za učvršćivanje većih padina, ozelenjavanje vertikalnih površina i razgraničenje prostora.



Storica



Storica	
Visina	17/20 cm
Dimenzije	35 / 25 / 15 x 17 cm
Potrošnja po m ²	Sortirana
Masa po m ²	cca. 440/380 kg
Pakirano u vreči	3,42 m ²
Težina palete	cca. 1300 kg neto
Pakiranje	u vreči

NOVO



cementno
siva

150201



MIX 04
siva, crna

150254



MIX 05
Kamen Kras
siva, črna, oker

150255



MIX 05 - Kamen Kras
siva, crna, oker



MIX 05 - Kamen Kras
siva, crna, oker

IMPREGNACIJE ZA DVORIŠTA

Impre T

Impregurator

400221



Impregurator Impre-T je potpuno bezbojna impregnacija s vodoodbojnim efektom i upotrebljavamo ga kada želimo očuvati nepromijenjen izgled opločnika. Premaz s impreguratorom Impre-T sprečava upijanje neželjenih tekućina u opločnike, osnova opločnika ostaje propusna za zrak i vodu paru. Impregnirane površine imaju jednakomjerniju nijansu boje, ne upijaju vodu i zato su otpornije na smrzavanje, atmosferski utjecaj te mraz i sol. Osim toga je potpuno otporan na UV zračenja i tijekom godina ne požuti. Površini tako produžuje vijek trajanja.

Impre T plus

Impregurator

400225



Impre T Plus je bezbojan impregurator s vodoodbojnim efektom i potpunom zaštitom od mrlja od ulja, raznim drugim zaprljanjima i grafitima. Potpuna zaštita za sve popločane površine. Sprečava razvoj zelenila. Popločanoj površini koja je zaštićena s Impre T Plus produžuje se vijek trajanja i lakše ju je održavati. Na površini ne stvara film i sa time osigurava disanje te paropropusnost površine. Potpuno je bezbojna impregnacija i nakon ugradnje ne mijenja izgled površine. Također je UV – otporan i s vremenom se ne mijenja boja. Učinkovit je više od 10 godina.

Impre T premium

Impregurator

400226



Impre T Premium je idealno zaštitno sredstvo s vodoodbojnim i ulje odbojnim efektom za sve popločane površine. Impregurator ima odlična zaštitna svojstva, a posebno na teško opterećenim površinama. Impre T Premium dugotrajno štiti materijal pred glavnim uzrocima za propadanje, kao što su atmosferska i industrijska onečišćenja, zaprljanjima zbog raznih mrlja, istjecanjem vode i žvakaćim gumama te sprečava razvoj zelenila, mahovine i lišajeva. Popločanoj površini, koja je zaštićena s Impre T Premium se produžuje vijek trajanja i lakše ju je održavati. Na površini se ne stvara film i sa time osigurava disanje i paropropusnost površine. Potpuno je bezbojna impregnacija i nakon ugradnje ne mijenja izgled površine. Također je UV – otporan i s vremenom se ne mijenja boja. Idealan je za površine koje su opterećene teškim prometom, gdje je velika frekvencija trenja automobilskih guma.

Impre TS

Impregurator - Polu mokri izgled

400222



Impre TS je impregurator koji se upotrebljava za zaštitu betonskih opločnika, vidljivih betona, žbuka, te površina od opeke prirodnog kamena. Po nanosu je površina zaštićena od trenja, upijanja tekućina (također soli u zimsko vrijeme) otporna na kemikalije, produžuje se vijek trajanja. S upotrebom impregnatora IMPRE – TS postićemo polu mokri izgled površine. Nijanse boje su intenzivnije i svježije.

Impre TS premium

Impregurator - Polu mokri izgled

400223



Impregurator TS Premium daje polu mokri izgled opločnika i ima uljno odbijajući efekt. Odbijanje zaprljanja od betonskih osnova je bitno poboljšano kao i smanjena pojava mrlja koje uzrokuju ulja, masti i utjecaj okoline. Impregnirane površine imaju jednakomernije nijanse boje, ne upijaju vodu i kemikalije i zato su otpornije na habanje te mraz i sol. Impre TS Premium je otporan i na vinske mrlje zato je idealan za zaštitu svih površina u ljetnim kuhinjama. Upojnost mrlja je minimalna.

polu mokri izgled impregnatora



bezbojna impregnacija



Tlakovit-MT

Odstranjivač vegetacije

400302



Tlakovit-MT je prikladan za čišćenje vegetacije na betonskim površinama, kamenu i proizvodima od opeke. Tlakovit-MT razrijedimo vodom u omjeru 1:3, a za uklanjanje intenzivnijeg zelenila, možemo ga koristiti nerazrijeđenog. Na suhu površinu nanesimo raspršivačem ili četkom.

Tlakovit-SC

Biološki odstranjivač

400303



Tlakovit-SC odstranjuje ostatke vapnenastih mrlja, cementne koprene i ostatke betona i žbuke s betonskih površina, kamena i opeke. Možemo ga koristiti i za uklanjanje ostataka betona i žbuke iz sustava oplata. Budući da je biološki razgradiv, djeluje na obrađene površine puno nježnije od ostalih sredstava za čišćenje, a još uvijek dovoljno učinkovito.

Tlakovit-MO

Odstranjivač uljnih mrlja

400301



Tlakovit-MO odstranjuje sve vrste uljnih mrlja. Četkom, kistom ili raspršivačem ga nanesimo direktno na mrlju. Nakon 10 minuta možemo ga odstraniti tekućom vodom ili/i krpom. Postupak možemo ponavljati dok ne očistimo mrlju.

Slika ambalaže je simbolična.

Savjeti za čišćenje opločnika

Proljeće je vrijeme kada okućnicu pripremamo za novu sezonu. Tako uređujemo travnjak, vrtne staze i vrtne gredice. Zbog ekologije i sa estetske strane sve se više ljudi odlučuje na svoja dvorišta i prilaze unijeti priče i duh kulture svoje okoline koja se kreira sa izborom modela opločnika i njihovom bojom. Sve što je lijepo treba i posebnu njegu i čišćenje. Tako je prije tople sezone potrebno sa opločnika očistiti svu prljavštinu, ali ovdje je tek početak radova jer je opločnike potrebno pažljivo održavati tijekom cijele godine za lijepi izgled.

Bez obzira na to jesu li opločnici položeni u dvorištu, prilazu, pješačkim stazama oko kuće, stazama na travnjaku potrebna im je posebna njega jer su opločnici gotovo uvijek u upotrebi i izloženi svim vremenskim uvjetima. Na njima se vrlo lako nataloži prljavština kao što su alge, mahovina, pijesak, otpalo jesenje lišće itd. Kada ta nakupljena prljavština dođe u dodir s oborinama tada počinje njihova razgradnja.

Dakle prljavština može prodrijeti u poroznu površinu opločnika i time uzrokuje promjenu boje i nastaju mrlje koje je vrlo teško očistiti.

Upravo iz gore navedenih razloga niže dolje vam donosimo nekoliko brzih koraka čišćenja koji će vaše opločnike još dugo održati lijepim i sa postojećim bojama.

1. Opločnike temeljito pometemo, možemo ih usisati ili sa puhalicom otpuhati suvišnu prljavštinu (lišće i grančice)

2. S tvrdom četkom ili nožem temeljito očistite fuge

3. Na površini očistite mrlje, mahovinu i ostalo zelenilo koje je nastalo na opločnicima. Odaberite neko od naših sredstava za čišćenje ovisno o vrsti nakupljene prljavštine

4. Naši opločnici su otporni na visokotlačni čistač, zato ih možete bez problema očistiti (ova opcija je i najbrža i najučinkovitija)

Dakle, vaše je dvorište sada spremno za otvorenje sezone. Uživajte u čistim opločnicima.



ŠAHTE, OTIRAČI I KANALICE

Kanalice

Betonska kanalica Light mini NW 100mm, nosivosti do C 250 kN je linijska kanalica za učinkovitu odvodnju kišnice, izrađene od ojačanog staklenog betona za situacije gdje je potrebno rješenje za niže ugradbene visine, uglavnom sanacije i terase.

Ugradbena dužina: 1000mm
Ugradbena širina: 126mm
Ugradbena visina: 55mm

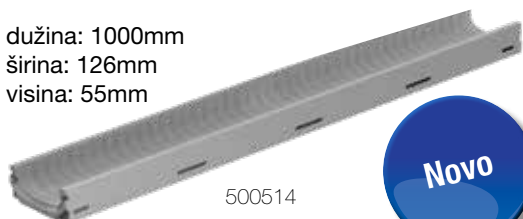

Betonska kanalica NW 100mm, nosivosti do C 250 kN je linijska kanalica za učinkovitu odvodnju kišnicu s površine. Izrađena je od ojačanog staklenog betona i najlakša je kanalica na svijetu. Zbog rebrastih bočnih stranica ugradnja je vrlo kvalitetna, glatka unutrašnjost pak omogućuje brzo izlivanje vode.

Ugradbena dužina: 1000mm
Ugradbena širina: 126mm
Ugradbena visina: 115mm

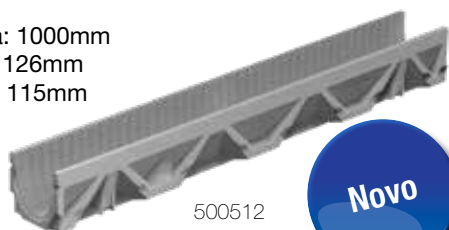

WAVE BZ110 BG

Linijska kanalica

Linijska kanalica je namijenjena za učinkovito odvajanje kišnice sa dvorišta. Izrađena je ood PE-HD materijala

Ugradbene dimenzije:
- dužina: 1000 mm
- visina: 110 mm
- širina: 120 mm

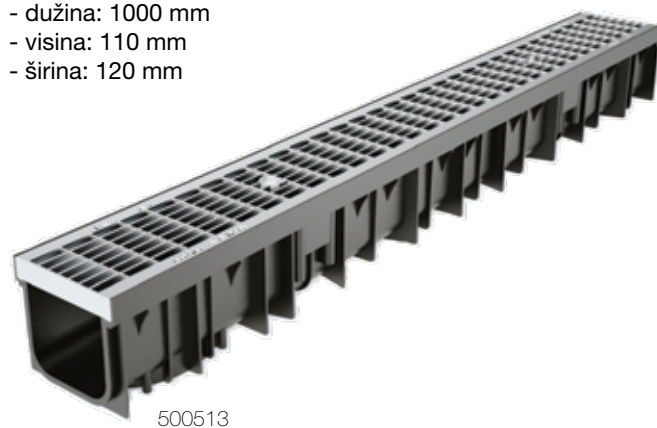

500513

Rešetke

Rešetka, pocinčana, mrežasta, 1000/124/2, nosivosti do B 125 kN za kanalice Light i Light mini svijetle širine NW 100mm, dužina 1000mm

- iznimno laka konstrukcija
- brza i jednostavna ugradnja
- visoka čvrstoća, EN1433
- eko proizvodnja



LTŽ rešetka, mrežasta, 500/124/5, nosivosti do C 250 kN za kanalice Light i Light mini svijetle širine NW 100mm, dužina 500 mm



Nastavak s ispustom

Rešetka - nastavak s ispustom 12,5 mm, pocinčan, 1000/123/103/SH 80 (visina nastavka je 80mm), nosivost do B 125 kN za kanalice Light i Light mini svijetle širine NW 100mm, dužina 1000mm. Ta rešetka- nastavak se upotrebljava kada želimo posebno lijep, moderan izgled, vidi se samo uski prorez



500515



Šahta za točkasto odvajanje kišnice

Šahta za točkasto odvajanje kišnice izrađen od ojačanog staklenog betona. 300x300x450mm, skupa s LTŽ okvirom i LTŽ rešetkom (ukupno 5 elemenata) do nosivosti B 125 kN

Dimenzije: 30x30x45 cm



INOX uljna šahta

UGRADBENI POKLOPCI - uljne šahte su napravljene od nehrđajućeg čelika. Konstrukcija je prilagođena i većim optećenjima, npr. težina viličara ili automobila. Sa ugradnjom opločnika postaju manje upadljivi.

Dimenzije:

40x40x10, 50x50x10, 60x60x10, 70x70x10

Visina: 10cm



Otirač

Betonski otirač, izrađen od ojačanog staklenog betona s podnim odvodom i pocinčanim rubom 750/500/80mm. To je novo, moderno i inovativno rješenje.

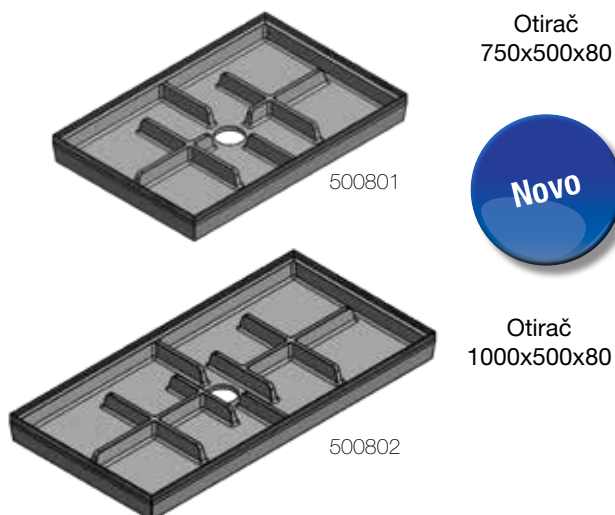

Uložak za otirač

Materijal: - pocinčan
- guma

Dimenzije: 750x500x80
1000x500x80

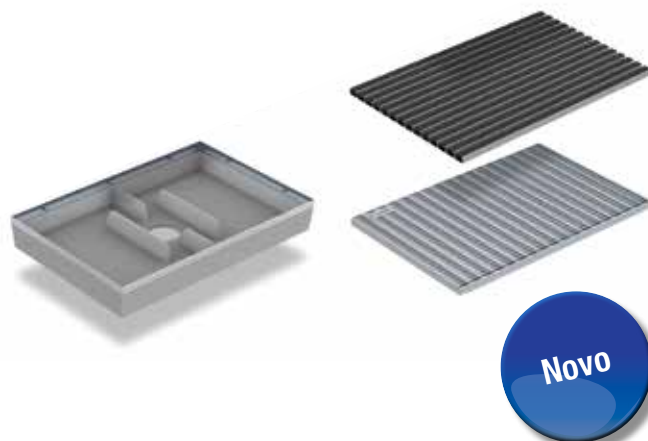

SOLARNI LED OPLOČNICI I VANJSKE LAMPE

Solarni LED opločnici

Iskoristite sunce i uštedite energiju

Ugradbeni LED opločnici su odlična kombinacija parkovne dekoracije i ujedno i usmjerivača koji vas u mraku sigurno vodi do ulaznih vrata ili lijepo osvjetljava vašu terasu ili travnjak.

Pune se pomoću dnevne svjetlosti i najbolja su alternativa, naime, moguće ih je postaviti tako rec' bilo gdje u vašem dvorištu, travnjaku, terasi, pješačkoj stazi oko vaše kuće ili prilazu do kuće. Ne trebaju mrežnu vezu s kablovima pa tako ne utječu na vaš kućni budžet i potrošnju električne energije.

Bez obzira na loše vrijeme LED opločnici će sasvim sigurno svjetliti.

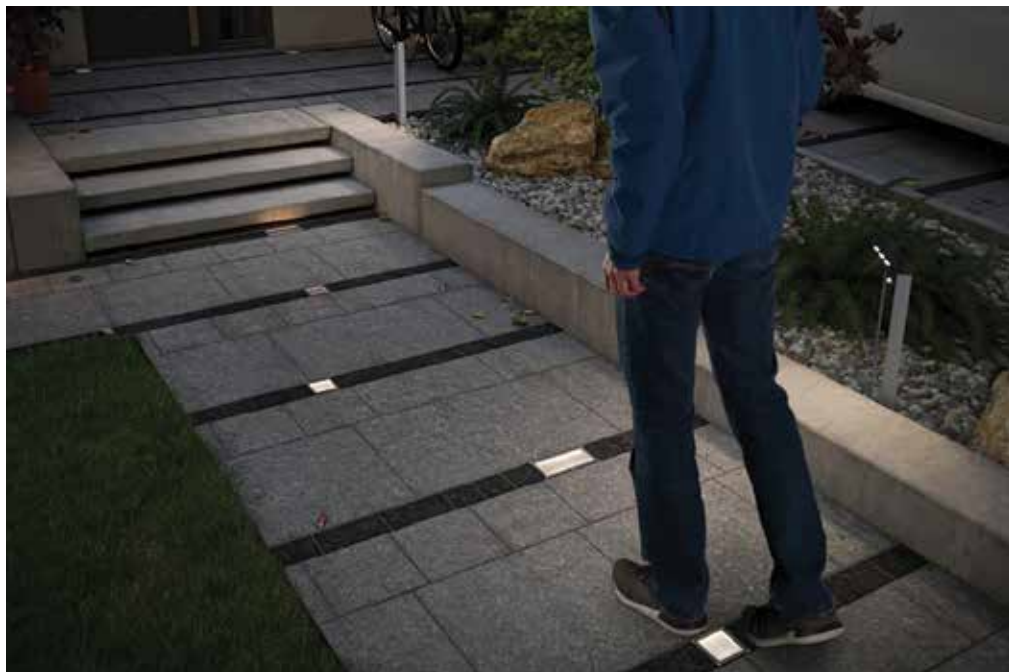

SOLARNI LED OPLOČNIK 10X10 i 10x20 – sa senzorom pokreta

Solarni LED ugradbeni opločnici sa senzorom pokreta IP67 3000K 12lm toplo bijela. Solarni ugradbeni opločnici su jednostavni za ugradnju, nije im potrebna električna energija.. Dakle, možete ih postaviti bilo gdje u svom dvorištu, travnjaku, terasi, pješačkoj stazi oko kuće ili prilazu do kuće. Zamjenjive, punjive baterije pune se tijekom dana sunčevom svjetlošću, a orijentacijsko svjetlo koje je ujedno i funkcionalno svijetlo, aktivira se po mraku i svijetli na 10% snage.

Model koji sadrži senzor pokreta, gibanje ljudi u neposrednoj blizini aktivira snagu svjetla na 100% snage u 10 sekundi. Solarne ćelije su malo pomaknute, što ih čini nevidljivima i osiguravaju ravnomjerno osvjetljavanje. Klasični model ima uključen senzor mraka i počinje svijetliti kada padne mrak.

- Automatsko prebacivanje s integriranim senzorom pokreta i/ili senzorom sumraka
- Sustav zaštite: IP67 – za vanjsku upotrebu i sve vremenske uvjete
- 8 sati punjenja na dnevnom svjetlu / suncu osigurava do 12 sati svjetla
- LED tehnologija koja štedi energiju (ušteda do 80 % energije u usporedbi s običnim žaruljama)
- Opločnik podnosi do 500 kg težine.
- Materijal: nehrđajući čelik/plastika
- Boja: bijela

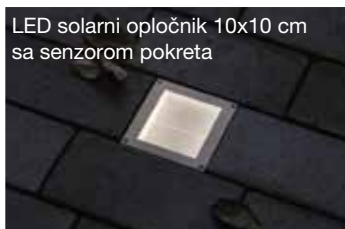

410155

410156

410151

410152



Vanjske lampe

Vanjske lampe odlikuje lijep dizajn i praktična ugradnja... Stvorite čarobnu rasvjetu kao iz bajke kakvu ste oduvijek željeli – nema ograničenja u onome što možete učiniti sami, sve što trebate su ideje i dobra volja.

Zaista ne može biti lakše... postavite lampe u vrt gdje ih želite, postavite odgovarajući kabelski sustav (dostupni su kabeli različitih duljina do 50m dužine), odaberite transformator koji će odgovarati ukupnoj snazi. Uključite sustav u vanjsku utičnicu i gotovi ste – vaša će kuća zasjati.

* Upozorenje: Ne zaboravite naručiti odgovarajući transformator i produžni kabel na koji možete spojiti više lampi i rasporediti ih u svom vrtu i terasi.

* Tu je i daljinski upravljač s kojim možete daljinski upravljati svjetlima (uključeno/isključeno, svjetlost, boju svjetla)



DODATNI PROGRAM

PVC podmetač

Podmetači za betonske ploče

PVC podmetači se upotrebljavaju kod izrade podkonstrukcije kremenih i drvenih terasa, kod polaganja svih vrsta betonskih ploča i keramičkih pločica većih debljina.

500713



Master Edge sistem

Sistem

Visoko otporni i savitljivi PVC profil za odlično i jednostavno završavanje ruba opločnika odnosno za pločnike sa međusobno povezanim opločnicima, pločama, pločicama i prirodnim kamenjem.



RAVNI
500711

FLEKSIBILNI
500712

Fuga-T

Suhi kvarcni pijesak



400101

Fuga-T je industrijski pripremljeni suhi kvarcni pijesak. Koristi se za popunjavanje fuga između betonskih opločnika.

Fuga-T kompakt

Fugirna kompaktna smjesa



U tri boja

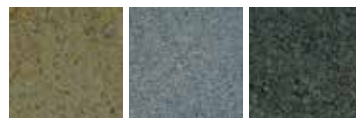

natur 400109 siva 400106 crna 400107

Vodopropusna fugirna smjesa Fuga-T kompakt je prirodno stabilizirana fugirna smjesa za trajno i ekološko fugiranje. Upotrebljava se za fuge širine od 1-20mm. Primjerena je za upotrebu kod popločavanja dvorišta, parkirališta i drugih javnih površina koje su samo povremeno opterećene teškim prometom.

Riječni oblutak



25 kg

900 kg





Naše linije OBLAK



Linija **BASIC**

Šesterokut / Opločnik H
Kvadrat 10x10, 20x20 / Opeka 10x20, 20x30

Linija Basic je osnovna linija opločnika klasičnih i tradicionalnih oblika u jednobojnim nijansama koji se polažu u određenim linijama i prema mogućim shemama slaganja. Upotrebljavaju se prije svega za estetski nezahtjevne objekte, poljoprivredna dvorišta, industrijska popločavanja, oko trgovačkih centara itd.



Linija **TREND**

Arezzo / Perugia / Toscana / Ferrara / Mantova
/ Savona / Napoli / Via Appia / Capri / La Piazza
Rustikal / Pietre / Porfido / Venezia

Opločnici linije Trend su osmišljeni na temelju suvremenih smjernica koje su u skladu sa modernom arhitekturom. Suvremen dizajn, veći formati različitih i kombiniranih dimenzija, obilje nježnih mikseva boja koje su stvorene od bijelog cementa i različite mogućnosti izvedbe, oduševljavaju i najzahtjevnije želje. Zakoračite u svijet Trenda, entuzijazma i dobrog osjećaja!



Linija **ANTIQU**

Napoli / Via Appia / La Piazza
Porfido / Venezia

Proizvodi linije Antique su dodatno obrađeni s prirodnim drobljenjem, rumplanjem. Nakon određenog vremena, kada beton dosegne dovoljnu čvrstoću, proizvode s posebnom tehnologijom rumplamo pod nadzorom. Proizvodi dobivaju starinski - antički izgled. Cilj te obrade je doseganje izgleda opločnika koji bi bio sličan prirodnom kamenu.



Linija **PREMIUM**

Emonica / Kvadrat 10 x 10, 20 x 20
Opeka 20 x 30 / Ferrara

Proizvodi iz linije Premium su dodatno obrađeni s posebnim načinom pranja. Na taj način iz površine se odstranjuje cementni sloj, tako da se prikažu zrna kamenja u svojoj boji. U kombinaciji upotrebljavamo prana granitna i kvarcna zrna. Površina proizvoda je tako grublje strukture, plemenita i trajnog izgleda.



ZAŠTO ODABRATI BETONSKE OPLOČNIKE?

... Za vašu kuću iz snova

DODATNA VRIJEDNOST

Izdržljivi betonski proizvodi pružaju jednostavno i elegantno rješenje za poboljšanje kvalitete boravka na otvorenom i dodaju vrijednost vašoj okolini i nekretnini.

ATRAKTIVNOST

Betonski opločnici dostupni su u velikom broju kombinacija (široka paleta boja za svačiji ukus), oblici, veličine, teksture i različite metode površinske obrade.

IZDRŽLJIVOST

Betonski opločnici mogu služiti svojoj namjeni više od 30 godina kako se pravilno postave i održavaju. Ostale vrste vanjskih proizvoda imaju kraći vijek trajanja. Svi naši opločnici izrađeni su dvoslojnom metodom s gornjim slojem od silicijevog dioksida (čisti kvarc), koji znatno povećava otpornost na habanje. Budući da su i dodatno hidrofobirani otporni su na mraz i sol i topljenja. Opločnici su pogodni i za zimsko čišćenje snijega.

EKOLOGIJA

Betonski opločnici su zbog dimenzioniranog prostora između opločnika – fuge, ekološko rješenje jer omogućuju obogaćivanje podzemne vode i tako pozitivno utječu na EKO sustav, na zalihe i isparavanje pitke vode i na manje zagrijavanje atmosfere. Ne opterećuju uređaje za pročišćavanje otpadnih voda i kanalizaciju, kao i druge nepropusne popločane površine (beton, asfalt, tiskani beton, terrazzo ploče...).

ODRŽAVANJE

Betonski opločnici su jednostavni za održavanje i stoga su praktični jer ne stvaraju dodatne troškove održavanja. U proizvodnom procesu su hidrofobirani do te mjere da je znatno smanjeno upijanje tekućine, čiste i prljave, tako da se većina prljavštine prirodnim putem uklanja s popločane površine; a fizički je uklanjamo metanjem klasičnom metlom - četkom, strojem za pometanje ili ispiranje vodom. Zbog različitih uzroka, npr. izrada raznih vodova, instalacija, šahta, ..., intervencija u nosivom sloju je moguća bez posebnih problema uklanjanjem popločane površine, što se nakon završene intervencije ni ne opazi.

BIROKRACIJA

Betonski opločnici vrlo su popularni zbog njihove jednostavne ugradnje i cjenovno pristupačni, a čak i za veće objekte i površine građevinska dozvola nije potrebna.





oblakTM

SLO

OBLAK GROUP D.O.O.

Tržaška cesta 1a, Logatec
1370 Logatec
Slovenija

www.oblak.si
facebook.com/oblaktlakovci/
instagram.com/tlakovcioblak/
T: +386 (0)1 620 75 70
E: betonarna@oblak.si

HR

OBLAK BETON D.O.O.

Obrtnička ulica 1a, Radonić
22221 Lozovac
Hrvatska

www.oblak-beton.hr
T: +385 (0)22 331 044
E: infohr@oblak.si

Istra, Kvarner, Zagreb, Slavonija:

Marko Pandurević, dipl. lur., Direktor Prodaje

M: +385 (0)91 561 17 64
E-mail: marko.pandurevic@oblak.si

Istra, Kvarner

Andrej Pavšič, ing., Regionalni voditelj

GSM: +385 (0)91 158 12 18
E-mail: andrej.pavsic@oblak.si

Zagreb, Slavonija:

Siniša Kiš, dipl. oec., Regionalni voditelj

GSM: +385 (0)99 839 00 00
E-mail: sinisa.kis@oblak.si

Sjeverna Dalmacija, Lika

Matija Klanac, Regionalni voditelj

GSM: +385 (0)99 537 13 31
E-mail: matija.klanac@oblak.si

Južna Dalmacija

Larisa Borovčić Matijević, dipl.oec., Regionalni voditelj

GSM: +385 (0)99 313 99 98
E-mail: larisa.borovcic@oblak.si



Boje i nijanse boje su na slikama samo informativnog značaja i mogu se u proizvodnji do određene mjere mijenjati. Moguća su i druga tehnička odstupanja. Za tiskarske pogreške ne preuzimamo odgovornost.

Pridržavamo pravo tehničke izmjene, odstupanja u nijansama boja kao i tiskarskih pogrešaka.